

**HONESTY**  
SELF-STOCKAGE

**HONESTY**  
SELF-STOCKAGE



à partir de

**65€**  
/mois

NOUVEAU À NEUFCHÂTEAU

## GARDES-MEUBLES & BOX INDIVIDUELS

RUE DU LIEUTENANT LOZET, 4

BOX DE 4 À 15M<sup>2</sup> • ACCÈS 24H/24 & 7J/7  
CONTRAT FLEXIBLE À PARTIR D'UN MOIS

061 29 24 14 • [HONESTY-BOX.BE](http://HONESTY-BOX.BE)



## Site de Neufchâteau - Surfaces sécurisées avec accès 24h/24 et 7j/7

- 34 Box pour particuliers et professionnels.
- Surfaces disponibles de 4 à 15 m<sup>2</sup>.
- Volumes disponibles de 10 à 40m<sup>3</sup>.
- Hauteur de plafond de 2,6m : idéal pour les grands meubles.
- Espace chauffé toute l'année (chauffage sol).
- Accès par code.
- Clé sécurisée individualisée.
- Vidéosurveillance 24h/24.
- Alarme incendie et extincteurs.
- Aire de stationnement pour voiture et camionnette.
- Accès sur un même niveau intérieur.
- Chariots et diables disponibles.
- Idéalement situé à 5 minutes de la E411 et au centre de la province du Luxembourg.



## Tarifs mensuel et dimensions des box :

N° Box	Loyer Tvac 21%	Surface M2	Volume M3
Box 01	125,00 €	10,56	27,46
Box 02	180,00 €	14,01	36,43
Box 03	90,00 €	7,52	19,56
Box 04	90,00 €	7,50	19,50
Box 05	65,00 €	5,07	13,18
Box 06	90,00 €	7,44	19,34
Box 07	90,00 €	7,29	18,96
Box 08	90,00 €	7,54	19,60
Box 09	85,00 €	6,82	17,74
Box 10	135,00 €	11,18	29,07
Box 11	100,00 €	8,69	22,60
Box 12	145,00 €	12,32	32,03
Box 13	100,00 €	8,74	22,73
Box 14	95,00 €	7,20	18,71
Box 15	90,00 €	7,10	18,46
Box 16	125,00 €	10,48	27,25
Box 17	90,00 €	7,50	19,50
Box 18	85,00 €	6,72	17,47
Box 19	90,00 €	7,03	18,28
Box 20	90,00 €	7,03	18,28
Box 21	90,00 €	7,05	18,33
Box 22	145,00 €	12,02	31,24
Box 23	90,00 €	7,03	18,28
Box 24	90,00 €	7,05	18,33
Box 25	135,00 €	11,01	28,63
Box 26	90,00 €	7,42	19,29
Box 27	90,00 €	7,50	19,50
Box 28	60,00 €	4,79	12,44
Box 29	100,00 €	8,32	21,63
Box 30	90,00 €	7,50	19,50
Box 31	95,00 €	8,00	20,80
Box 32	65,00 €	5,55	14,42
Box 33	95,00 €	8,00	20,80
Box 34	65,00 €	4,53	11,78

Situation : Rue Lieutenant Lozet 4B à Neufchateau

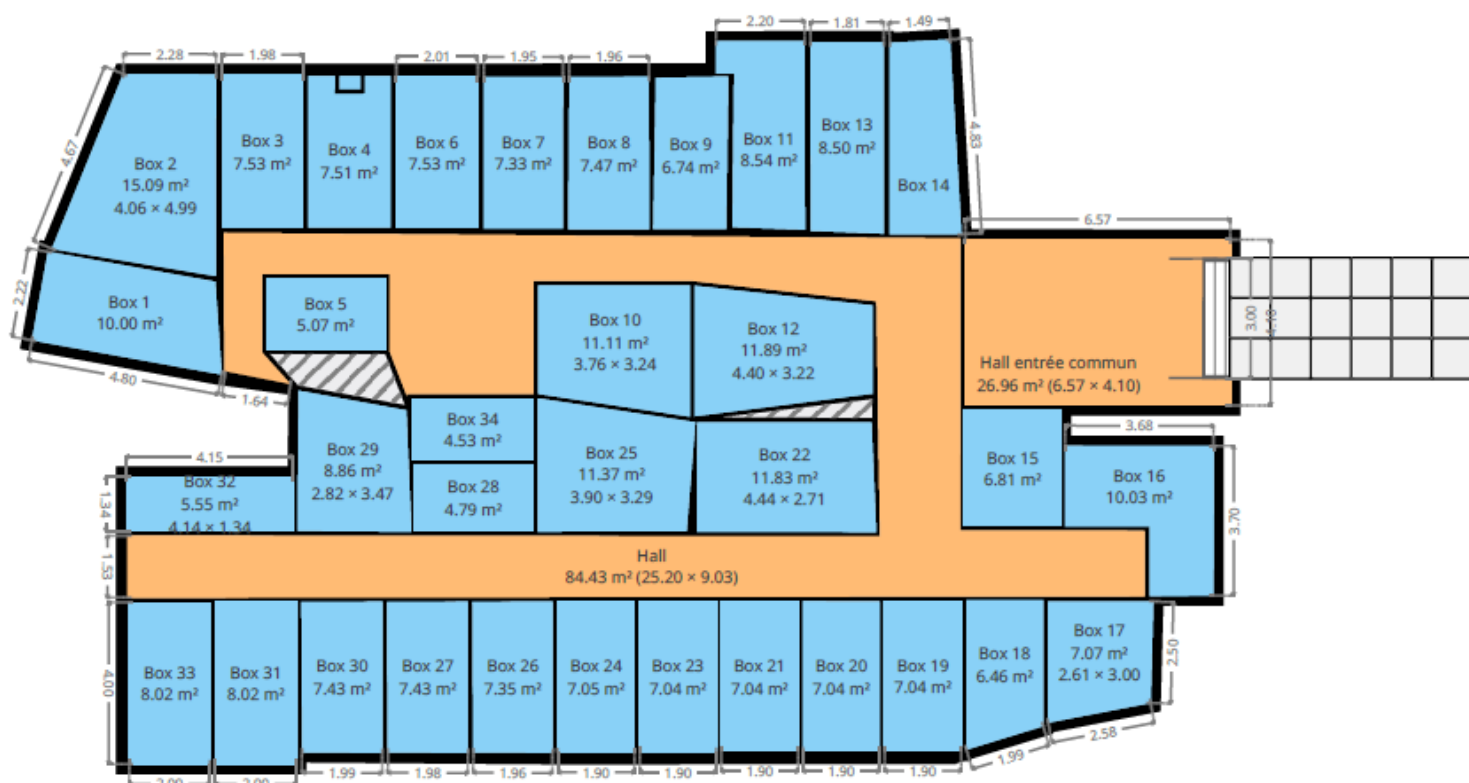



Idéalement situé, à 5 minutes de la sortie 26, E411 (Verlaine) et au centre de la province du Luxembourg.

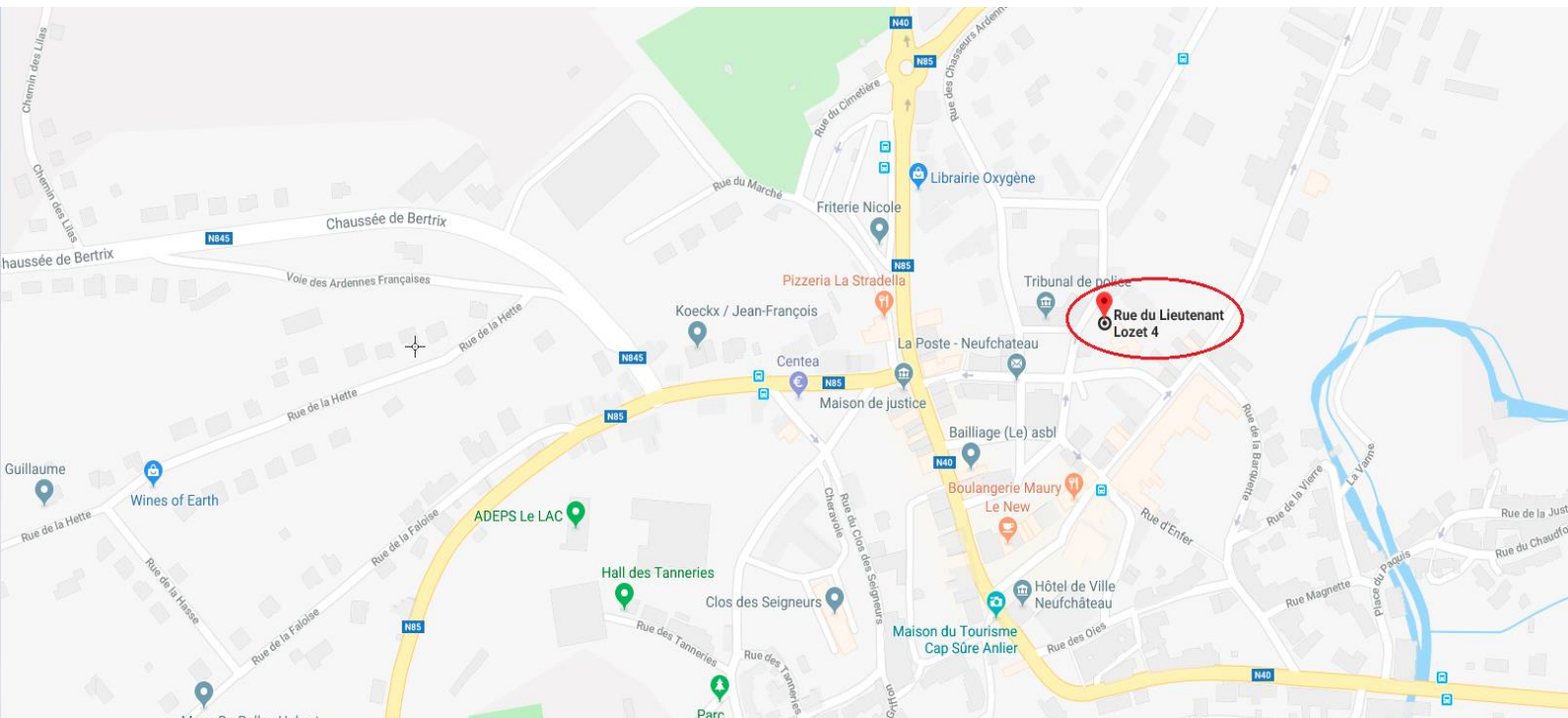
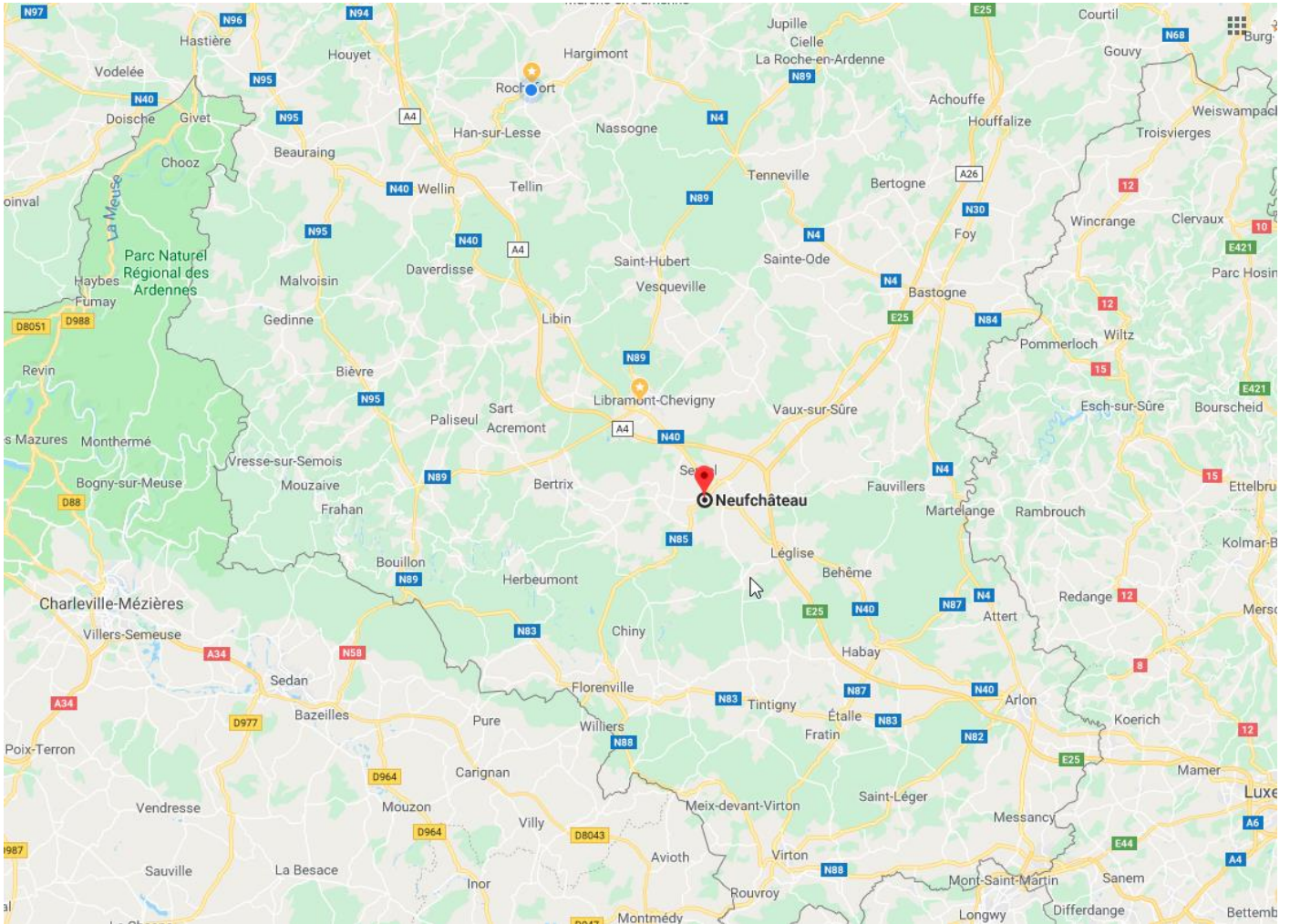

## Réservation et conditions :

### 1 Nos Box :

Nox box sont maintenus hors-gel et la structure extérieure du bâtiment est en béton. Les parois des box sont en bois de type MDF et les portes métalliques avec serrures sécurisées.

### 2 Accès et sécurité :

Seules les personnes autorisées peuvent accéder au bâtiment.

Chaque client dispose d'un code différent permettant l'ouverture du rideau métallique de l'entrée commune. Une clé sécurisée unique et incopiable vous permet ensuite d'accéder à votre Box individuel. La personne ayant signé le contrat de bail reste responsable de communiquer son code d'accès et sa clé. Il est également possible de placer un boîtier à clé à côté de votre porte afin d'y laisser votre clé de box.

L'accès se fait à votre convenance, 24h/24 et 7j/7.

Ce site est équipé de caméras de surveillance idéalement placées afin de contrôler les entrées/sorties en cas de problèmes.

Un système incendie et des extincteurs sont également placés dans l'ensemble du bâtiment pour une sécurité optimale.

Enfin, un diable et un chariot sont également à votre disposition afin de vous aider dans la manutention de vos effets personnels.

### 3 Réservation :

Pour des informations ou afin de demander une réservation, vous pouvez nous contacter soit ;

- Par téléphone au 061/29.24.14.
- Par mail à l'adresse [info@honesty.be](mailto:info@honesty.be) ou via notre formulaire en ligne sur notre site internet.
- Directement en nos bureaux de Libramont uniquement (Horaire sur notre site Internet)

Pour finaliser la réservation, il est nécessaire que nous validions les étapes suivantes ;

1. **Signer le contrat de location** et nous fournir une pièce d'identité valide ou une preuve d'appartenance à la société en cas de location par un professionnel. Le contrat se signe uniquement en notre bureau de Libramont ou est à nous renvoyer contresigné par voie électronique ou postale.
2. **Payer le premier mois de location.**
3. **Payer la garantie locative** d'un montant équivalent à deux mois de loyer.

Pour votre tranquillité, nous vous ferons également signer une domiciliation bancaire pour le paiement des prochains loyers.

Dès l'accomplissement de ces étapes, un code d'accès et une clé sera à votre disposition en notre bureau de Libramont - Avenue de Bouillon 92.

#### 4 Durée, contrat et résiliation :

- Durée minimum d'un mois, pas de durée maximale.
- Contrat prolongé de mois en mois par tacite reconduction.
- Aucun frais d'ouverture de dossier.
- Ordre permanent pour le paiement des loyers.
- Les tarifs incluent la TVA de 21%.
- Résiliation avec un préavis de 15 jours avant la libération des lieux.
- Préavis écrit et daté avec votre nom et numéro de Box à envoyer par email ou courrier.

#### 5 Assurance :

L'ensemble de vos biens personnels entreposés doit obligatoirement être couvert par une assurance tous risques auprès d'une compagnie agréée. Cela afin d'assurer vos biens personnels mais aussi les biens voisins.

### LIBRAMONT

AVENUE DE BOUILLON, 92  
6800 LIBRAMONT

T. 061/292 414



HEURES  
D'OUVERTURE

DU LUNDI AU VENDREDI  
de 9h30 à 12h30  
et de 14h00 à 17h30

LE SAMEDI  
de 9h30 à 12h30





# Box 1

Largeur 2.23 m  
Longeur: 4.77 m  
Superficie 10.00 m<sup>2</sup>  
Périmètre: 13.50 m  
Hauteur du plafond: 2.60 m

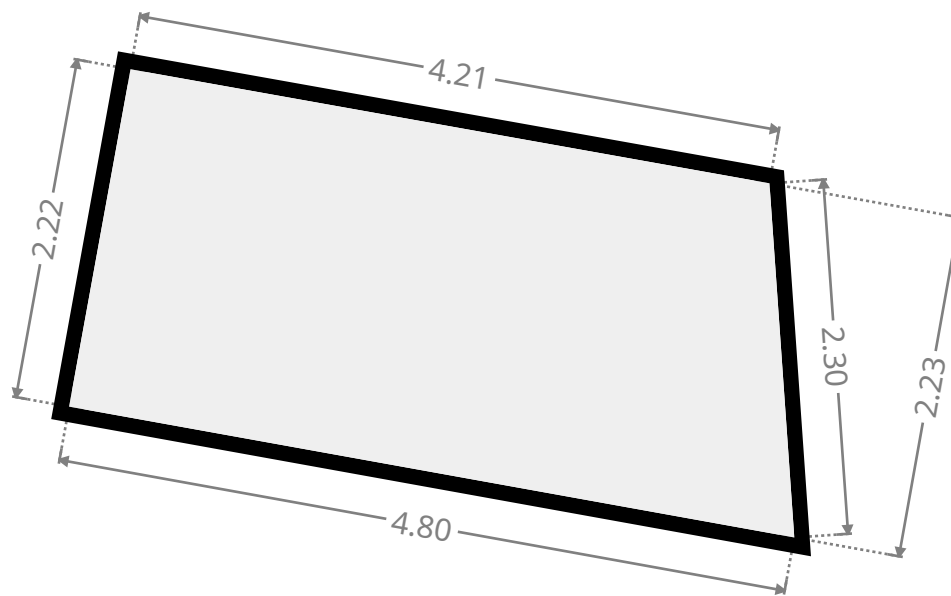
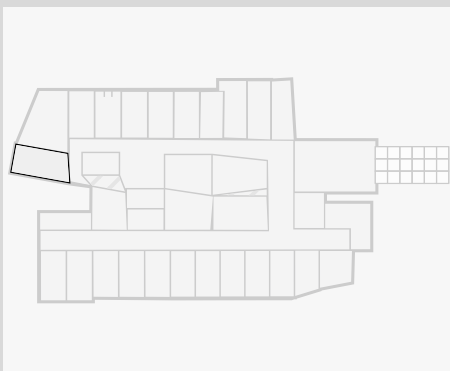

Box 1

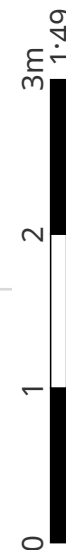

CE PLAN EST FOURNI EN L'ETAT SANS GARANTIE D'AUCUNE SORTIE. SENSOPRIA N'ACCORDE AUCUNE GARANTIE, Y COMPRIS, SANS S'Y LIMITER, DES GARANTIES QUANT À LA QUALITÉ ET À LA PRÉCISION DES DIMENSIONS.

## Box 2

Largeur 4.06 m  
Longeur: 4.99 m  
Superficie 15.09 m<sup>2</sup>  
Périmètre: 16.07 m  
Hauteur du plafond: 2.66 m

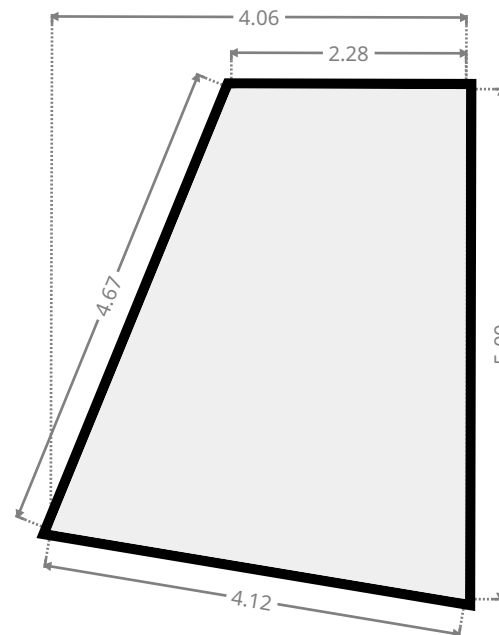
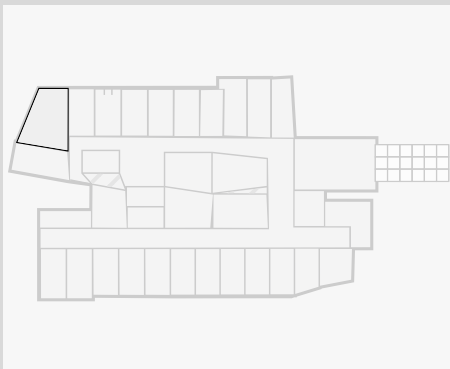

Box 2



CE PLAN EST FOURNI EN L'ETAT SANS GARANTIE D'AUCUNE SORTIE. SENSOPRIA N'ACCORDE AUCUNE GARANTIE, Y COMPRIS, SANS S'Y LIMITER, DES GARANTIES QUANT À LA QUALITÉ ET À LA PRÉCISION DES DIMENSIONS.



## Box 3

Largeur 1.99 m  
Longueur: 3.78 m  
Superficie 7.53 m<sup>2</sup>  
Périmètre: 11.55 m  
Hauteur du plafond: 2.66 m

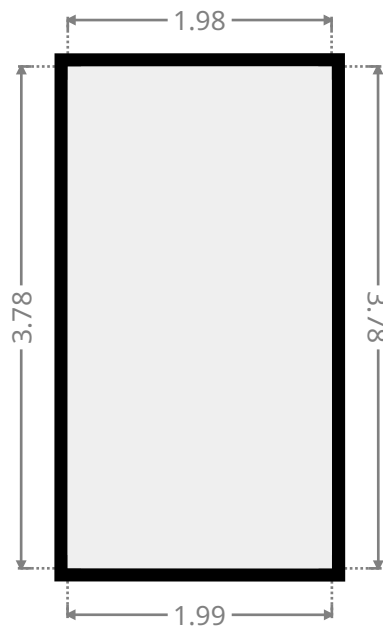
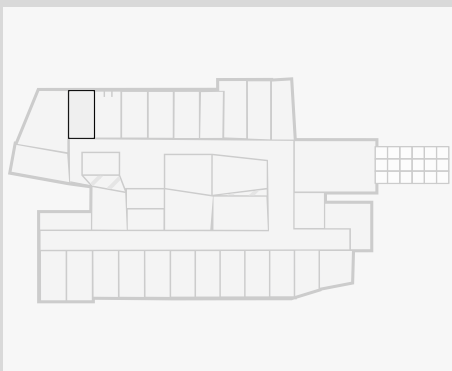

Box 3



CE PLAN EST FOURNI EN L'ETAT SANS GARANTIE D'AUCUNE SORTE. SENSOPRIA N'ACCORDE AUCUNE GARANTIE, Y COMPRIS, SANS S'Y LIMITER, DES GARANTIES QUANT À LA QUALITE ET À LA PRÉCISION DES DIMENSIONS.

## Box 4

Largeur 2.03 m  
Longueur: 3.75 m  
Superficie 7.51 m<sup>2</sup>  
Périmètre: 13.28 m  
Hauteur du plafond: 2.66 m

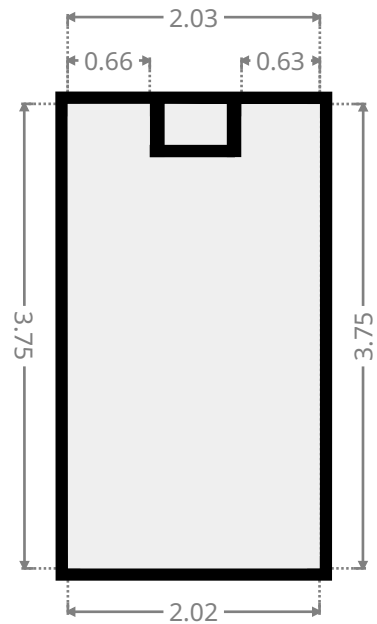
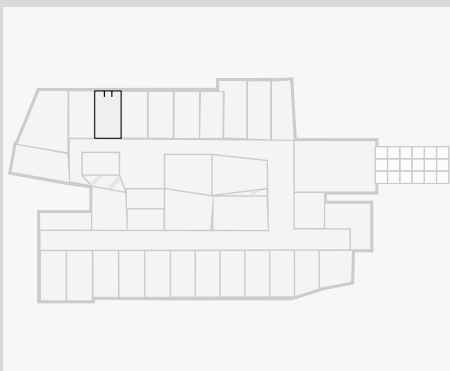

Box 4



CE PLAN EST FOURNI EN L'ETAT SANS GARANTIE D'AUCUNE SORTE. SENSOPIA N'ACCORDE AUCUNE GARANTIE, Y COMPRIS, SANS S'Y LIMITER, DES GARANTIES QUANT À LA QUALITE ET À LA PRÉCISION DES DIMENSIONS.

## Box 5

Largeur 1.73 m  
Longueur: 2.93 m  
Superficie 5.07 m<sup>2</sup>  
Périmètre: 9.32 m  
Hauteur du plafond: 2.66 m

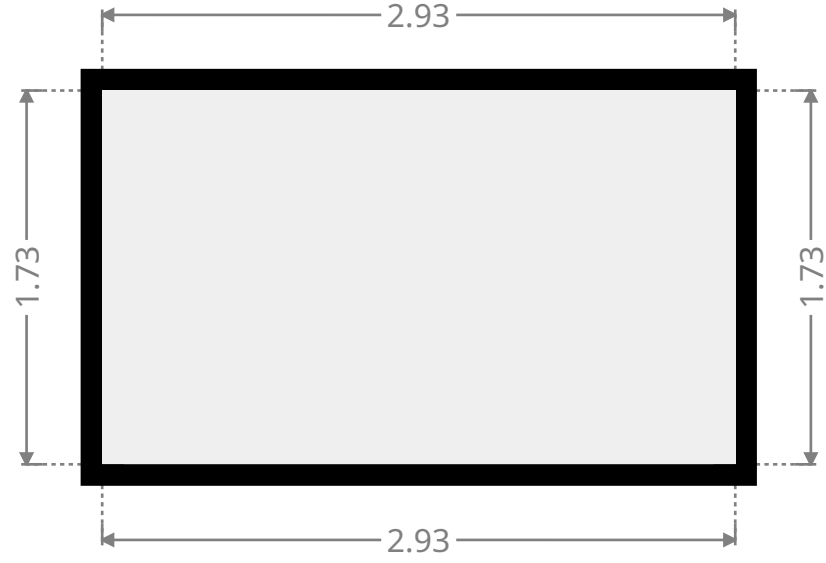
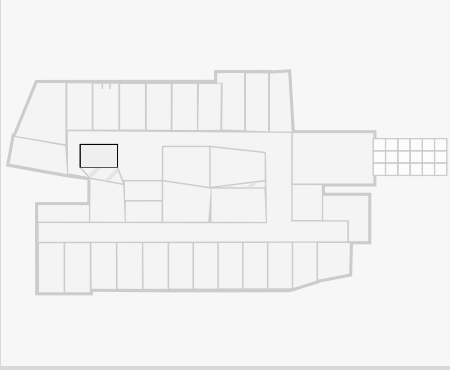

Box 5



CE PLAN EST FOURNI EN L'ETAT SANS GARANTIE D'AUCUNE SORTIE. SENSOPRIA N'ACCORDE AUCUNE GARANTIE, Y COMPRIS, SANS S'Y LIMITER, DES GARANTIES QUANT À LA QUALITE ET À LA PRÉCISION DES DIMENSIONS.

## Box 6

Largeur 2.02 m  
Longueur: 3.72 m  
Superficie 7.53 m<sup>2</sup>  
Périmètre: 11.49 m  
Hauteur du plafond: 2.66 m

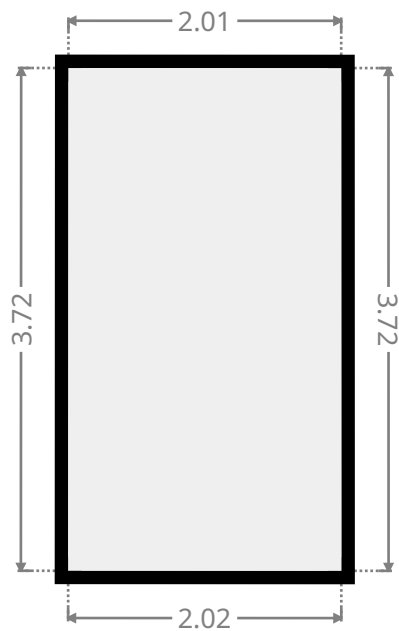
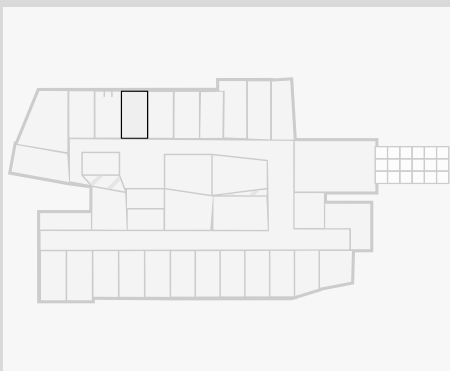

Box 6



CE PLAN EST FOURNI EN L'ETAT SANS GARANTIE D'AUCUNE SORTE. SENSOPRIA N'ACCORDE AUCUNE GARANTIE, Y COMPRIS, SANS S'Y LIMITER, DES GARANTIES QUANT À LA QUALITE ET À LA PRÉCISION DES DIMENSIONS.



## Box 7

Largeur 1.96 m  
Longueur: 3.74 m  
Superficie 7.33 m<sup>2</sup>  
Périmètre: 11.40 m  
Hauteur du plafond: 2.66 m

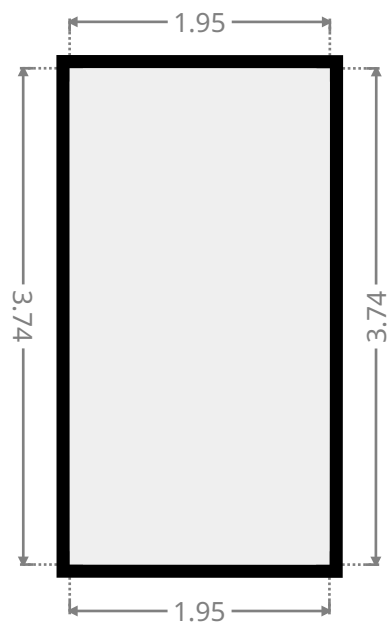
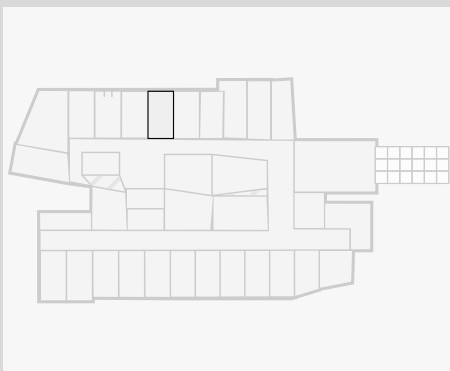

Box 7



CE PLAN EST FOURNI EN L'ETAT SANS GARANTIE D'AUCUNE SORTIE. SENSOPRIA N'ACCORDE AUCUNE GARANTIE, Y COMPRIS, SANS S'Y LIMITER, DES GARANTIES QUANT À LA QUALITE ET À LA PRÉCISION DES DIMENSIONS.

## Box 8

Largeur 2.00 m  
Longueur: 3.77 m  
Superficie 7.47 m<sup>2</sup>  
Périmètre: 11.50 m  
Hauteur du plafond: 2.66 m

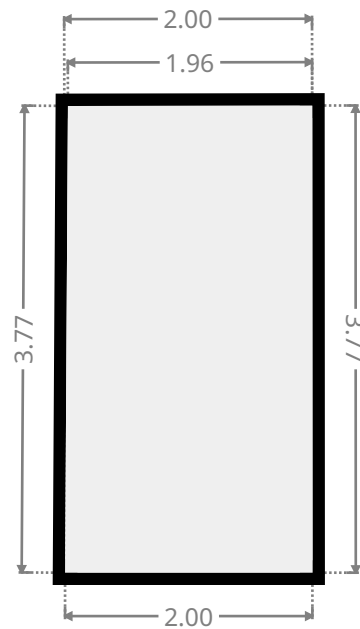
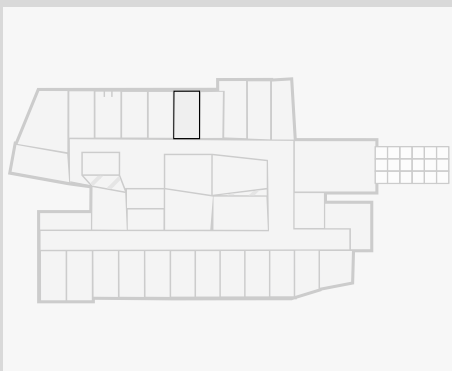

Box 8



CE PLAN EST FOURNI EN L'ETAT SANS GARANTIE D'AUCUNE SORTE. SENSOPRIA N'ACCORDE AUCUNE GARANTIE, Y COMPRIS, SANS S'Y LIMITER, DES GARANTIES QUANT À LA QUALITÉ ET À LA PRÉCISION DES DIMENSIONS.

## Box 9

Largeur 1.81 m  
Longeur: 3.79 m  
Superficie 6.74 m<sup>2</sup>  
Périmètre: 11.10 m  
Hauteur du plafond: 2.67 m

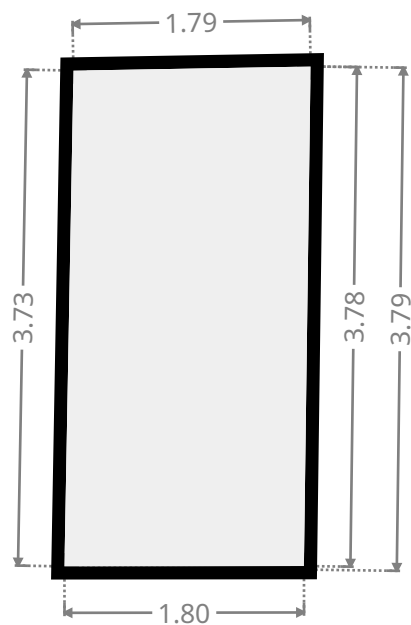
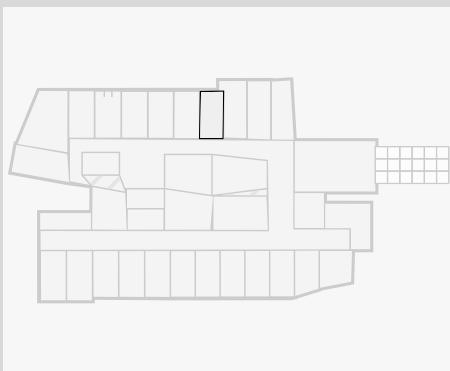

Box 9



CE PLAN EST FOURNI EN L'ETAT SANS GARANTIE D'AUCUNE SORTE. SENSOPIA N'ACCORDE AUCUNE GARANTIE, Y COMPRIS, SANS S'Y LIMITER, DES GARANTIES QUANT À LA QUALITE ET À LA PRÉCISION DES DIMENSIONS.

## Hall entrée commun

Largeur	4.10 m
Longeur:	6.57 m
Superficie	26.96 m <sup>2</sup>
Périmètre:	21.35 m
Hauteur du plafond:	2.66 m

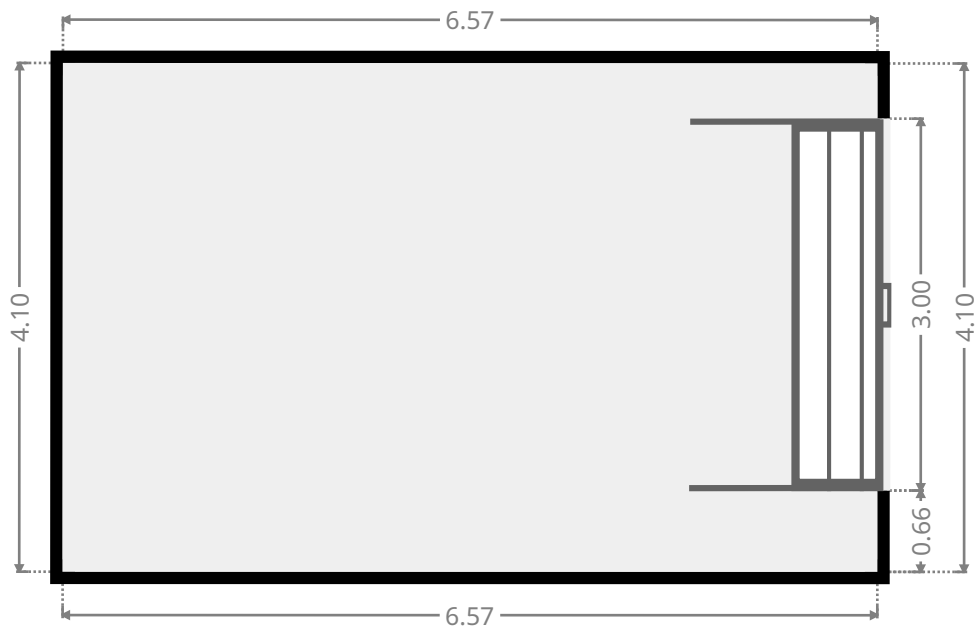
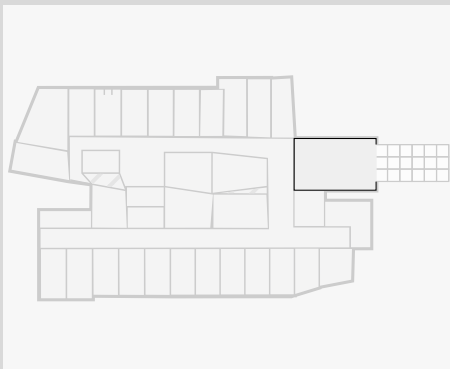

## Box 10

Largeur	3.24 m
Longeur:	3.76 m
Superficie	11.11 m <sup>2</sup>
Périmètre:	13.47 m
Hauteur du plafond:	2.66 m

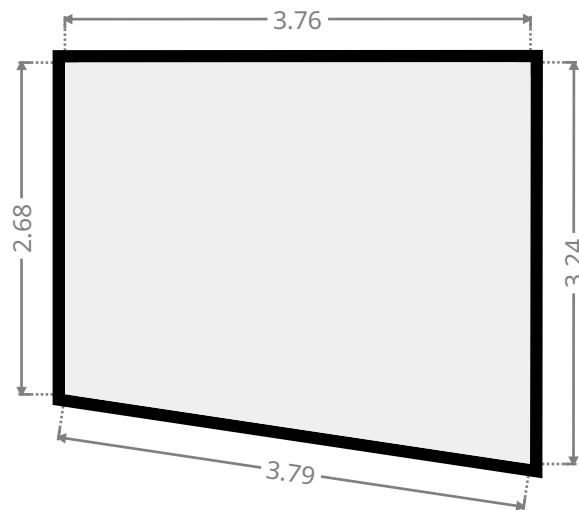
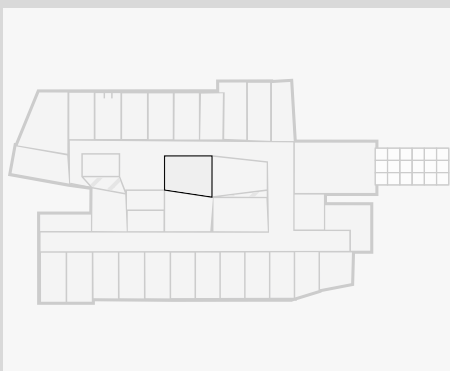

CE PLAN EST FOURNI EN L'ETAT SANS GARANTIE D'AUCUNE SORTIE. SENSOPRIA N'ACCORDE AUCUNE GARANTIE, Y COMPRIS, SANS S'Y LIMITER, DES GARANTIES QUANT À LA QUALITE ET À LA PRÉCISION DES DIMENSIONS.





## Box 11

Largeur	2.20 m
Longeur:	4.67 m
Superficie	8.54 m <sup>2</sup>
Périmètre:	13.71 m
Hauteur du plafond:	2.66 m

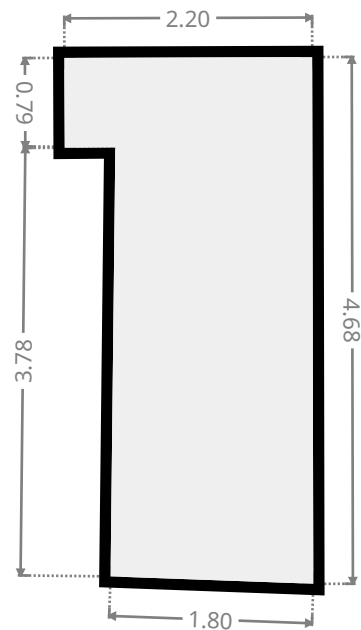
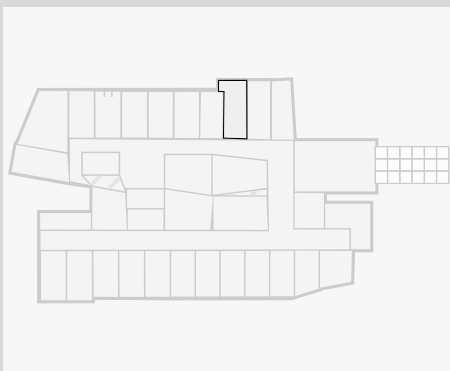

Box 11



CE PLAN EST FOURNI EN L'ETAT SANS GARANTIE D'AUCUNE SORTE. SENSOPRIA N'ACCORDE AUCUNE GARANTIE, Y COMPRIS, SANS S'Y LIMITER, DES GARANTIES QUANT À LA QUALITÉ ET À LA PRÉCISION DES DIMENSIONS.

## Box 12

Largeur 3.22 m  
Longeur: 4.40 m  
Superficie 11.89 m<sup>2</sup>  
Périmètre: 14.27 m  
Hauteur du plafond: 2.66 m

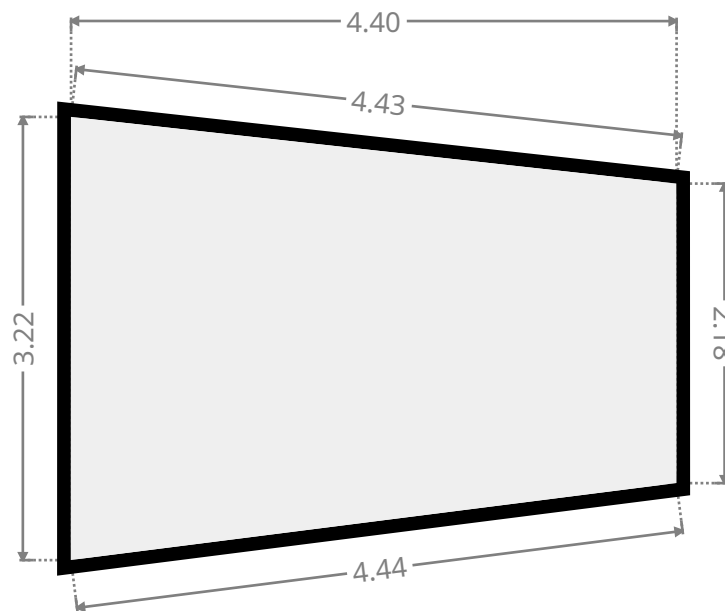
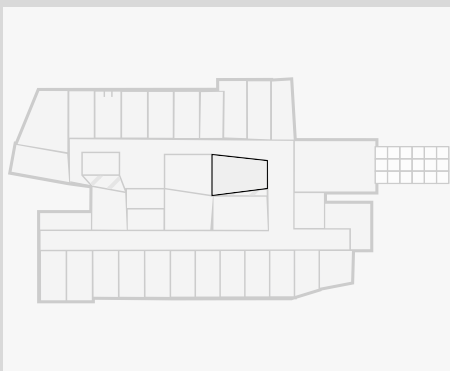

Box 12



CE PLAN EST FOURNI EN L'ETAT SANS GARANTIE D'AUCUNE SORTIE. SENSOPIA N'ACCORDE AUCUNE GARANTIE, Y COMPRIS, SANS S'Y LIMITER, DES GARANTIES QUANT À LA QUALITÉ ET À LA PRÉCISION DES DIMENSIONS.

## Box 13

Largeur 1.81 m  
Longeur: 4.74 m  
Superficie 8.50 m<sup>2</sup>  
Périmètre: 13.03 m  
Hauteur du plafond: 2.67 m

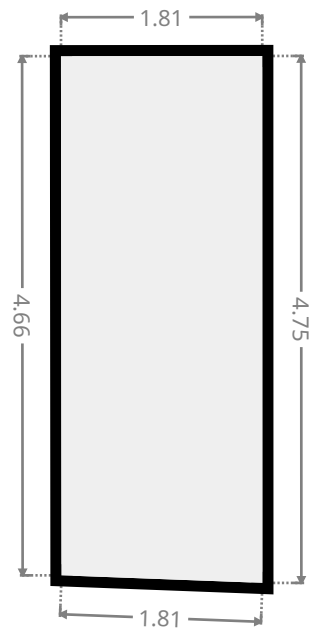
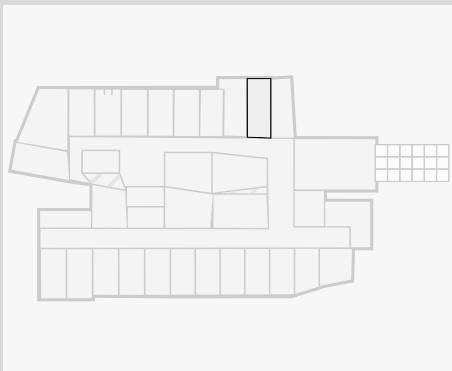

Box 13

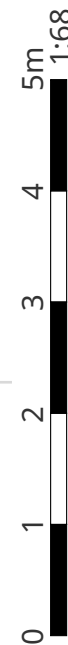

CE PLAN EST FOURNI EN L'ETAT SANS GARANTIE D'AUCUNE SORTIE. SENSOPIA N'ACCORDE AUCUNE GARANTIE, Y COMPRIS, SANS S'Y LIMITER, DES GARANTIES QUANT À LA QUALITÉ ET À LA PRÉCISION DES DIMENSIONS.

## Box 14

Largeur 1.77 m  
Longeur: 4.83 m  
Superficie 7.80 m<sup>2</sup>  
Périmètre: 12.83 m  
Hauteur du plafond: 2.66 m

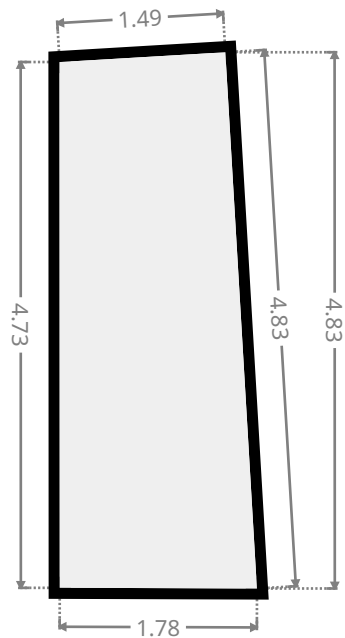
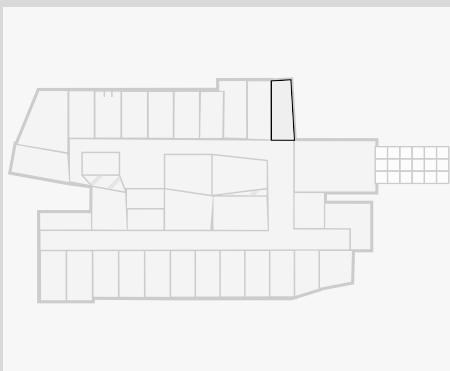

Box 14



CE PLAN EST FOURNI EN L'ETAT SANS GARANTIE D'AUCUNE SORTIE. SENSOPRIA N'ACCORDE AUCUNE GARANTIE, Y COMPRIS, SANS S'Y LIMITER, DES GARANTIES QUANT À LA QUALITÉ ET À LA PRÉCISION DES DIMENSIONS.



## Box 15

Largeur	2.39 m
Longeur:	2.85 m
Superficie	6.81 m <sup>2</sup>
Périmètre:	10.48 m
Hauteur du plafond:	2.66 m

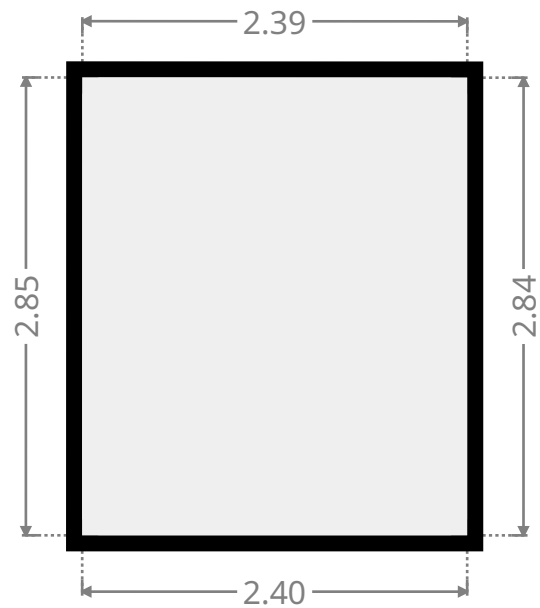
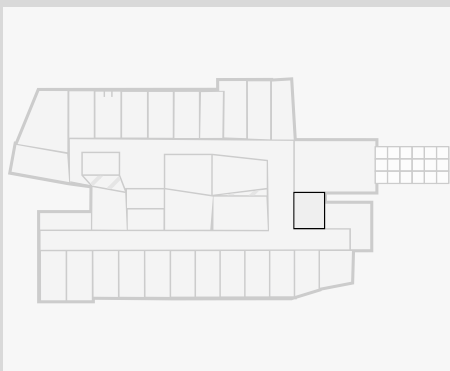

Box 15



CE PLAN EST FOURNI EN L'ETAT SANS GARANTIE D'AUCUNE SORTIE. SENSOPRIA N'ACCORDE AUCUNE GARANTIE, Y COMPRIS, SANS S'Y LIMITER, DES GARANTIES QUANT À LA QUALITÉ ET À LA PRÉCISION DES DIMENSIONS.

# Box 16

Largeur 3.68 m  
Longeur: 3.71 m  
Superficie 10.03 m<sup>2</sup>  
Périmètre: 14.76 m  
Hauteur du plafond: 2.66 m

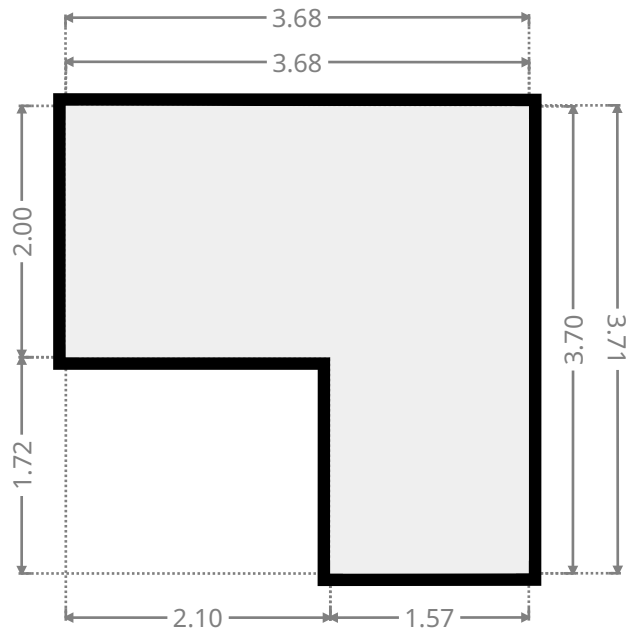
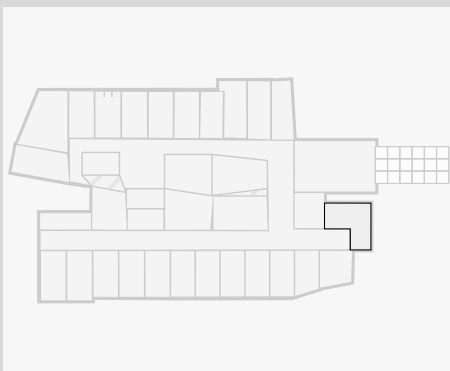

Box 16



CE PLAN EST FOURNI EN L'ETAT SANS GARANTIE D'AUCUNE SORTIE. SENSOPRIA N'ACCORDE AUCUNE GARANTIE, Y COMPRIS, SANS S'Y LIMITER, DES GARANTIES QUANT À LA QUALITE ET À LA PRÉCISION DES DIMENSIONS.

# Box 17

Largeur 2.61 m  
Longeur: 3.00 m  
Superficie 7.07 m<sup>2</sup>  
Périmètre: 10.70 m  
Hauteur du plafond: 2.66 m

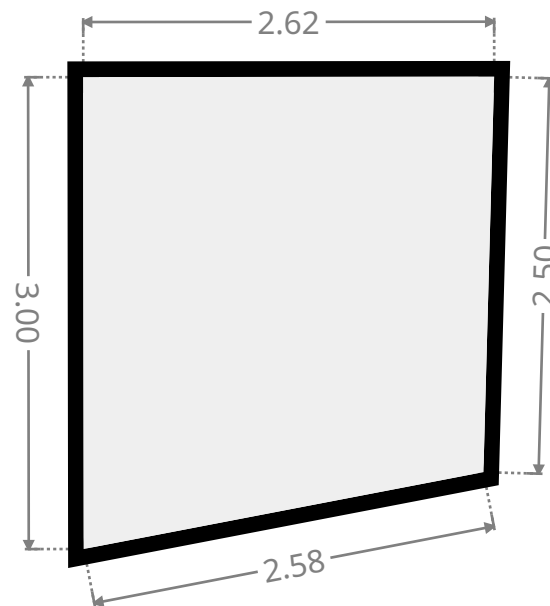
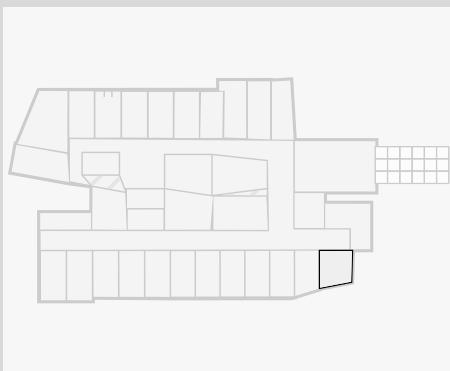

Box 17



CE PLAN EST FOURNI EN L'ETAT SANS GARANTIE D'AUCUNE SORTIE. SENSOPRIA N'ACCORDE AUCUNE GARANTIE, Y COMPRIS, SANS S'Y LIMITER, DES GARANTIES QUANT À LA QUALITE ET À LA PRÉCISION DES DIMENSIONS.

# Box 18

Largeur 1.90 m  
Longueur: 3.69 m  
Superficie 6.46 m<sup>2</sup>  
Périmètre: 10.69 m  
Hauteur du plafond: 2.66 m

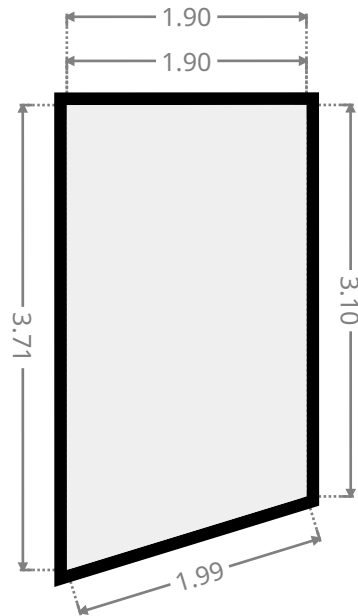
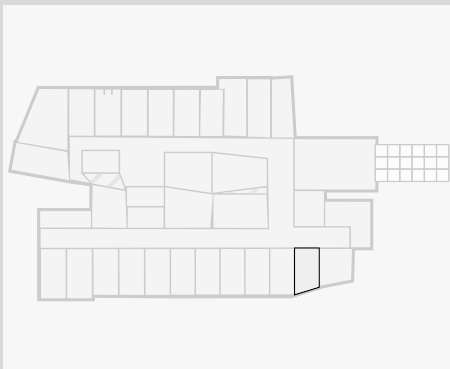

Box 18



CE PLAN EST FOURNI EN L'ETAT SANS GARANTIE D'AUCUNE SORTE. SENSOPIA N'ACCORDE AUCUNE GARANTIE, Y COMPRIS, SANS S'Y LIMITER, DES GARANTIES QUANT À LA QUALITE ET À LA PRÉCISION DES DIMENSIONS.

## Box 19

Largeur	1.90 m
Longueur:	3.71 m
Superficie	7.04 m <sup>2</sup>
Périmètre:	11.21 m
Hauteur du plafond:	2.66 m

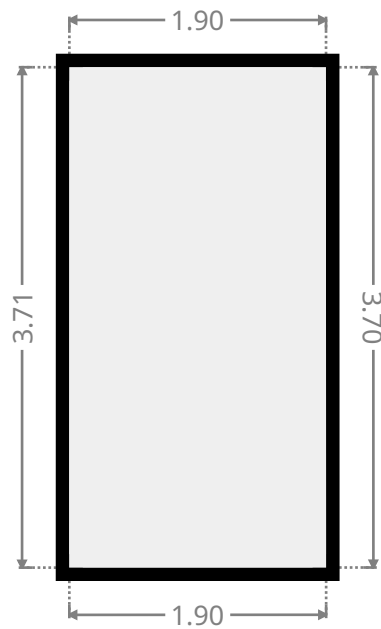
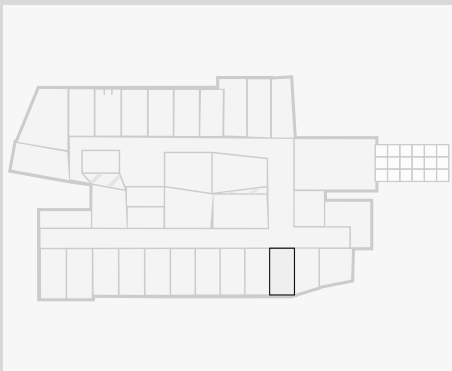

Box 19



CE PLAN EST FOURNI EN L'ETAT SANS GARANTIE D'AUCUNE SORTE. SENSOPIA N'ACCORDE AUCUNE GARANTIE, Y COMPRIS, SANS S'Y LIMITER, DES GARANTIES QUANT À LA QUALITE ET À LA PRÉCISION DES DIMENSIONS.

## Box 20

Largeur 1.90 m  
Longeur: 3.71 m  
Superficie 7.04 m<sup>2</sup>  
Périmètre: 11.21 m  
Hauteur du plafond: 2.66 m

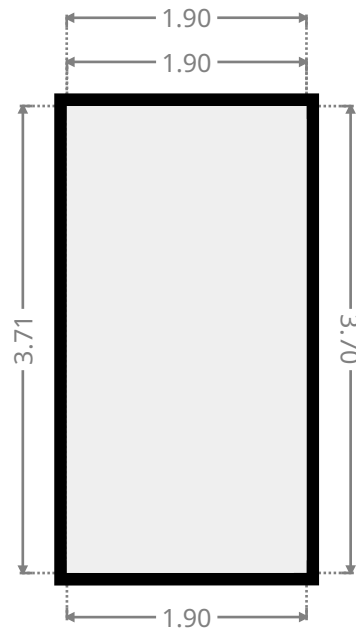
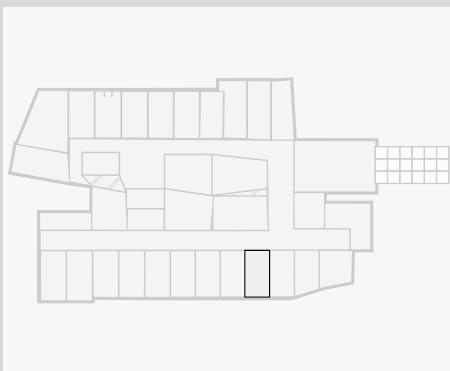

Box 20



CE PLAN EST FOURNI EN L'ETAT SANS GARANTIE D'AUCUNE SORTE. SENSOPRIA N'ACCORDE AUCUNE GARANTIE, Y COMPRIS, SANS S'Y LIMITER, DES GARANTIES QUANT À LA QUALITE ET À LA PRÉCISION DES DIMENSIONS.

## Box 21

Largeur 1.90 m  
Longueur: 3.71 m  
Superficie 7.04 m<sup>2</sup>  
Périmètre: 11.21 m  
Hauteur du plafond: 2.66 m

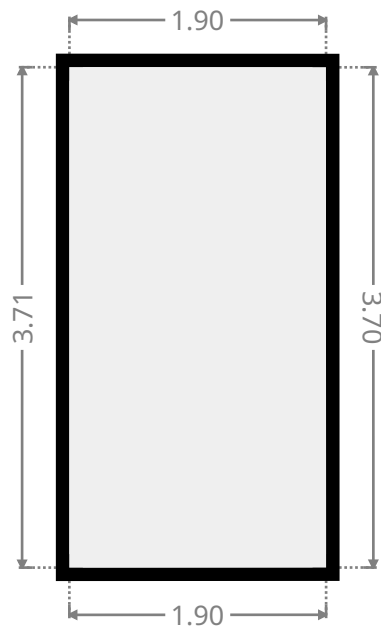
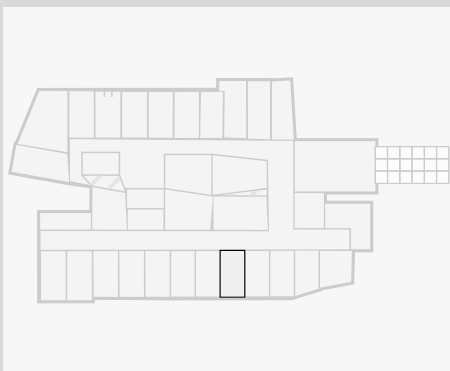

Box 21



CE PLAN EST FOURNI EN L'ETAT SANS GARANTIE D'AUCUNE SORTE. SENSOPIA N'ACCORDE AUCUNE GARANTIE, Y COMPRIS, SANS S'Y LIMITER, DES GARANTIES QUANT À LA QUALITE ET À LA PRÉCISION DES DIMENSIONS.



## Box 22

Largeur	2.71 m
Longueur:	4.44 m
Superficie	11.83 m <sup>2</sup>
Périmètre:	14.16 m
Hauteur du plafond:	2.66 m

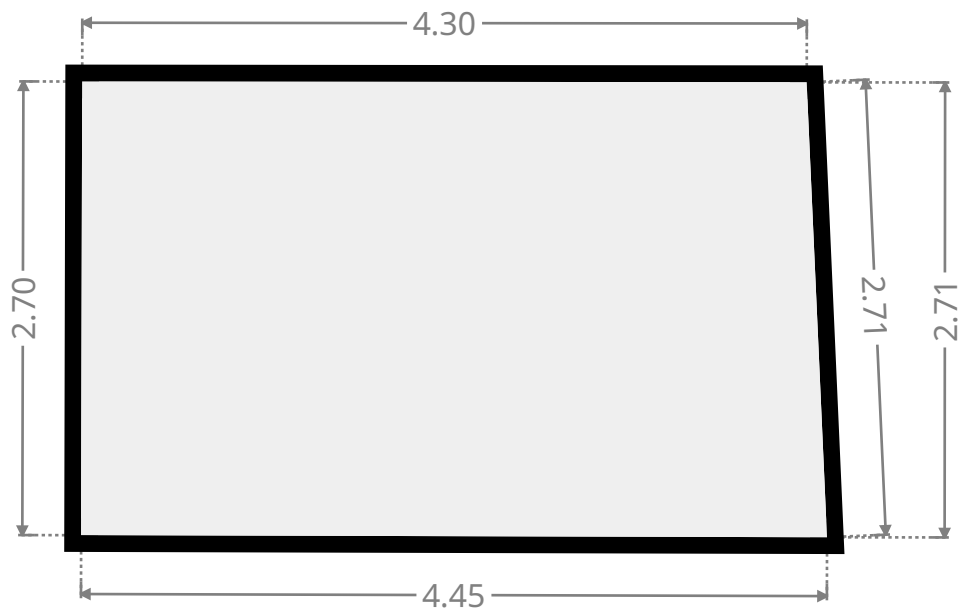
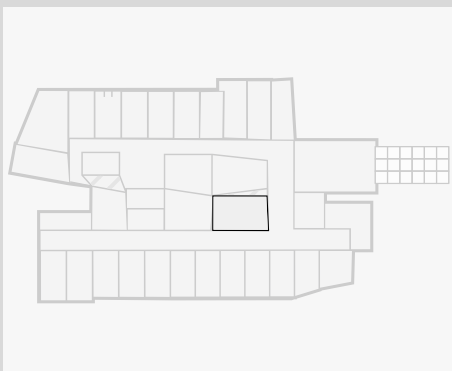

Box 22



CE PLAN EST FOURNI EN L'ETAT SANS GARANTIE D'AUCUNE SORTE. SENSOPIA N'ACCORDE AUCUNE GARANTIE, Y COMPRIS, SANS S'Y LIMITER, DES GARANTIES QUANT À LA QUALITE ET À LA PRÉCISION DES DIMENSIONS.

## Box 23

Largeur	1.90 m
Longueur:	3.71 m
Superficie	7.04 m <sup>2</sup>
Périmètre:	11.21 m
Hauteur du plafond:	2.66 m

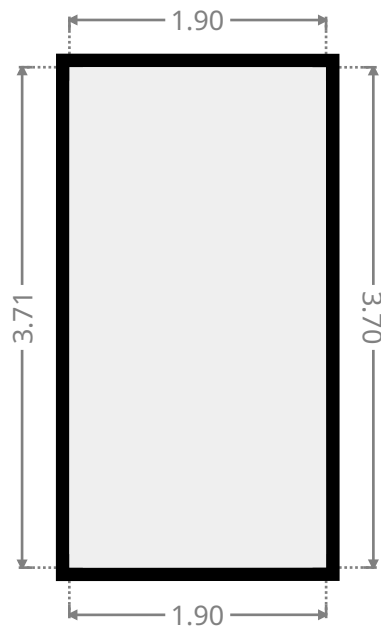
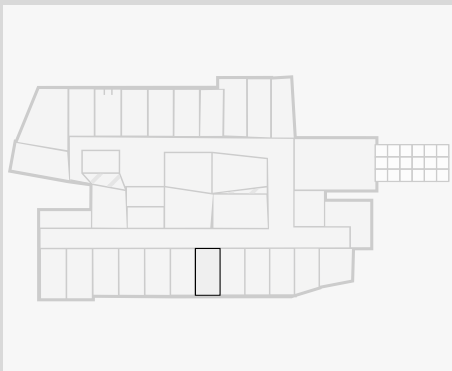

Box 23



CE PLAN EST FOURNI EN L'ETAT SANS GARANTIE D'AUCUNE SORTE. SENSOPRIA N'ACCORDE AUCUNE GARANTIE, Y COMPRIS, SANS S'Y LIMITER, DES GARANTIES QUANT À LA QUALITE ET À LA PRÉCISION DES DIMENSIONS.

## Box 24

Largeur 1.90 m  
Longueur: 3.71 m  
Superficie 7.05 m<sup>2</sup>  
Périmètre: 11.22 m  
Hauteur du plafond: 2.66 m

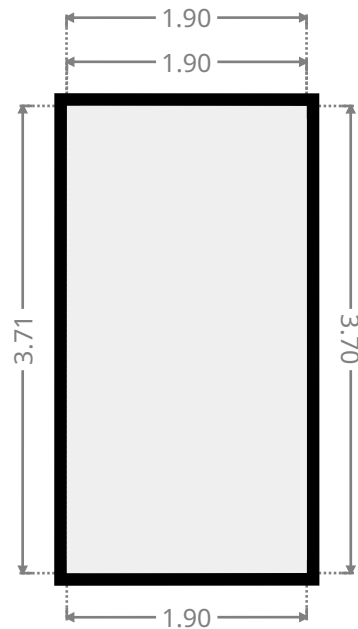
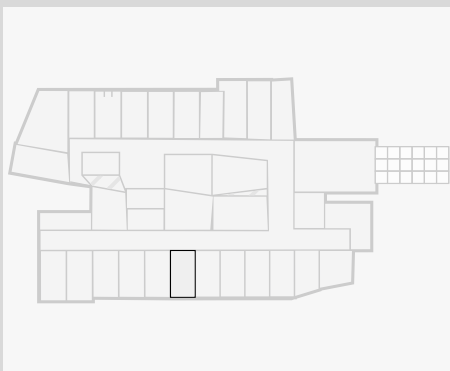

Box 24



CE PLAN EST FOURNI EN L'ETAT SANS GARANTIE D'AUCUNE SORTE. SENSOPIA N'ACCORDE AUCUNE GARANTIE, Y COMPRIS, SANS S'Y LIMITER, DES GARANTIES QUANT À LA QUALITE ET À LA PRÉCISION DES DIMENSIONS.

## Box 25

Largeur 3.29 m  
Longueur: 3.90 m  
Superficie 11.37 m<sup>2</sup>  
Périmètre: 13.62 m  
Hauteur du plafond: 2.66 m

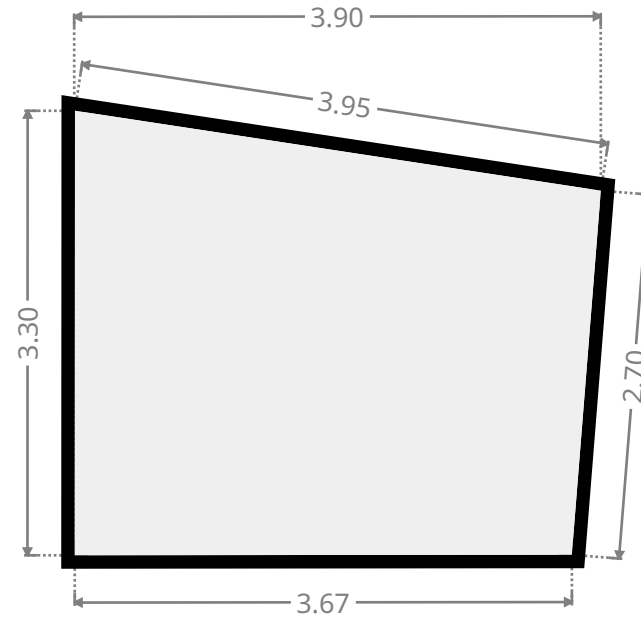
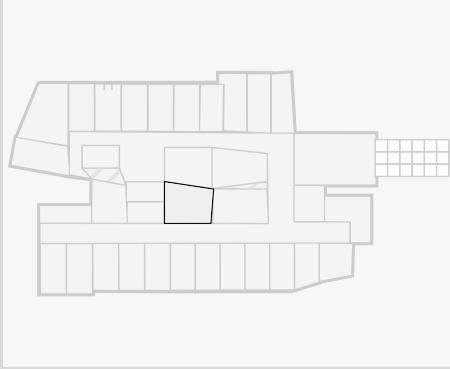

Box 25



CE PLAN EST FOURNI EN L'ETAT SANS GARANTIE D'AUCUNE SORTIE. SENSOPIA N'ACCORDE AUCUNE GARANTIE, Y COMPRIS, SANS S'Y LIMITER, DES GARANTIES QUANT À LA QUALITÉ ET À LA PRÉCISION DES DIMENSIONS.

## Box 26

Largeur	2.01 m
Longueur:	3.74 m
Superficie	7.35 m <sup>2</sup>
Périmètre:	11.40 m
Hauteur du plafond:	2.66 m

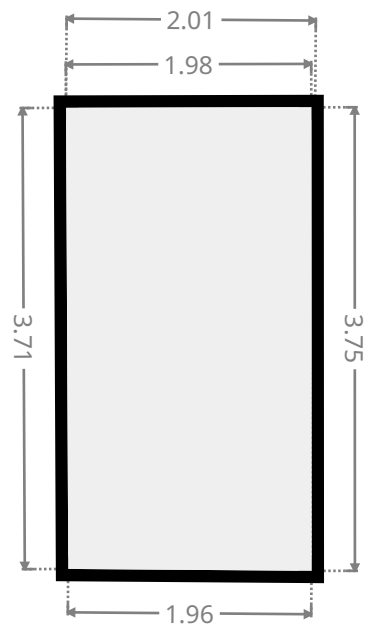
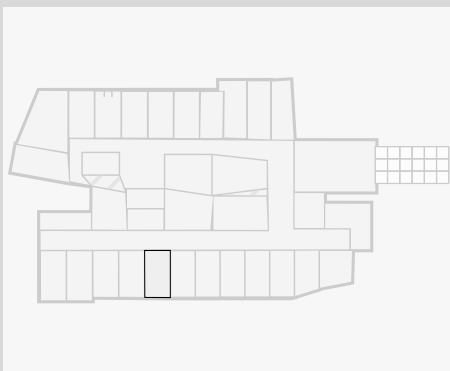

Box 26



CE PLAN EST FOURNI EN L'ETAT SANS GARANTIE D'AUCUNE SORTE. SENSOPIA N'ACCORDE AUCUNE GARANTIE, Y COMPRIS, SANS S'Y LIMITER, DES GARANTIES QUANT À LA QUALITE ET À LA PRÉCISION DES DIMENSIONS.

## Box 27

Largeur 2.03 m  
Longueur: 3.74 m  
Superficie 7.43 m<sup>2</sup>  
Périmètre: 11.44 m  
Hauteur du plafond: 2.66 m

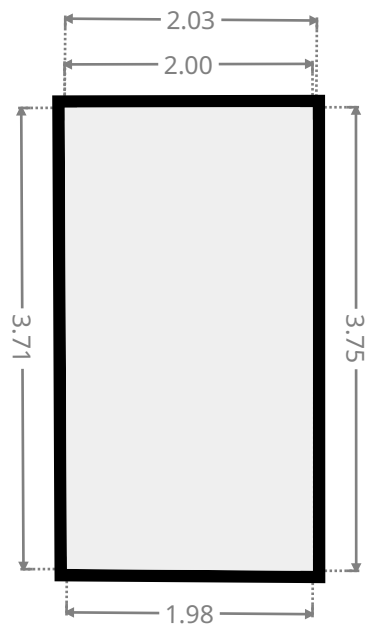
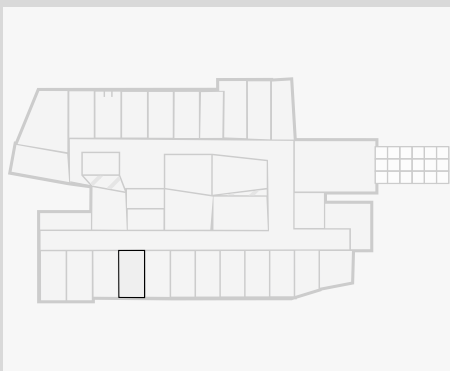

Box 27



CE PLAN EST FOURNI EN L'ETAT SANS GARANTIE D'AUCUNE SORTE. SENSOPRIA N'ACCORDE AUCUNE GARANTIE, Y COMPRIS, SANS S'Y LIMITER, DES GARANTIES QUANT À LA QUALITE ET À LA PRÉCISION DES DIMENSIONS.

## Box 28

Largeur 1.65 m  
Longeur: 2.91 m  
Superficie 4.79 m<sup>2</sup>  
Périmètre: 9.12 m  
Hauteur du plafond: 2.66 m

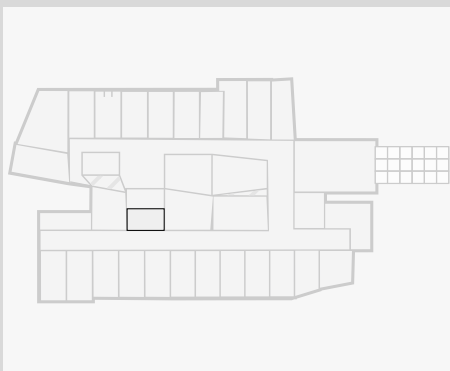

Box 28

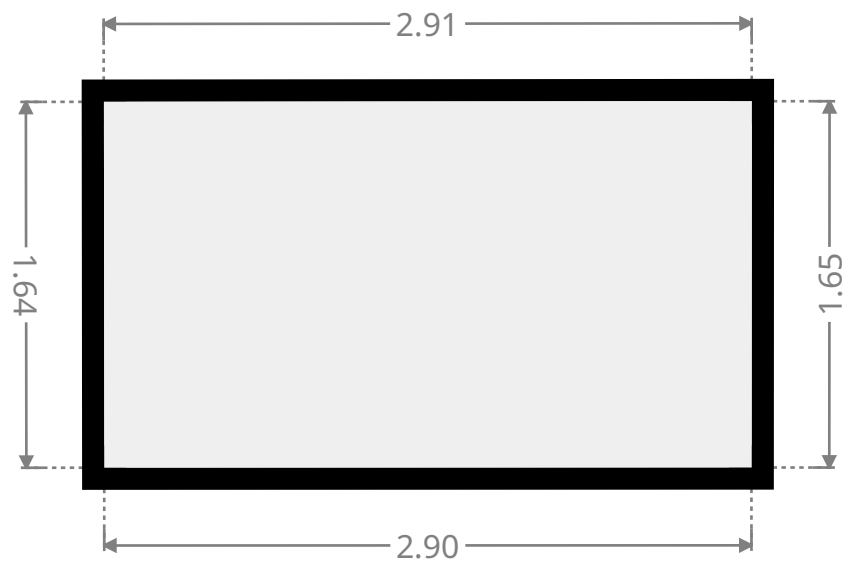

CE PLAN EST FOURNI EN L'ETAT SANS GARANTIE D'AUCUNE SORTE. SENSOPRIA N'ACCORDE AUCUNE GARANTIE, Y COMPRIS, SANS S'Y LIMITER, DES GARANTIES QUANT À LA QUALITE ET À LA PRÉCISION DES DIMENSIONS.



## Box 29

Largeur	2.82 m
Longueur:	3.47 m
Superficie	8.86 m <sup>2</sup>
Périmètre:	12.00 m
Hauteur du plafond:	2.66 m

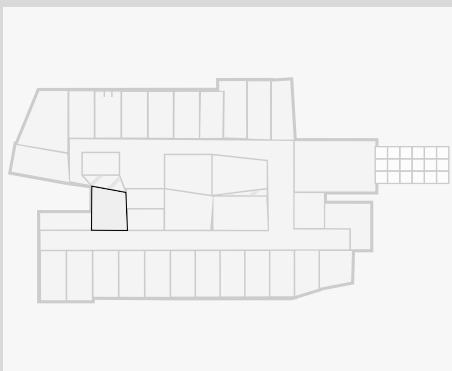

Box 29

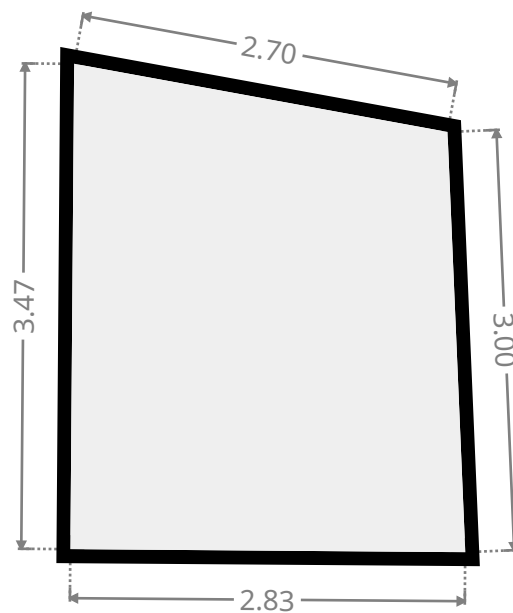

CE PLAN EST FOURNI EN L'ETAT SANS GARANTIE D'AUCUNE SORTIE. SENSOPRIA N'ACCORDE AUCUNE GARANTIE, Y COMPRIS, SANS S'Y LIMITER, DES GARANTIES QUANT À LA QUALITE ET À LA PRÉCISION DES DIMENSIONS.

## Box 30

Largeur	2.03 m
Longueur:	3.74 m
Superficie	7.43 m <sup>2</sup>
Périmètre:	11.44 m
Hauteur du plafond:	2.66 m

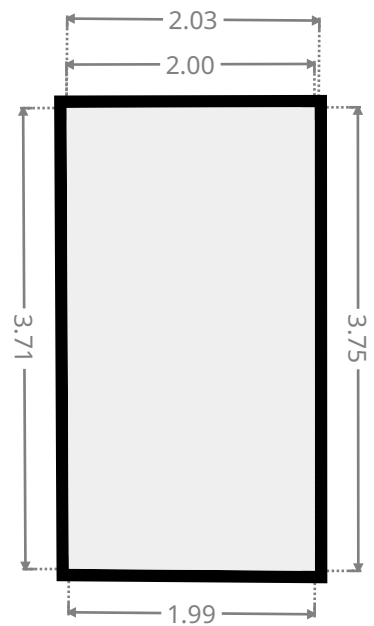
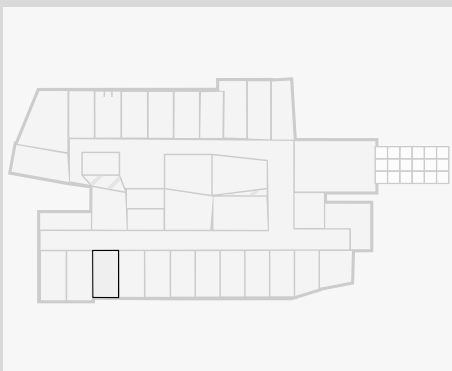

Box 30



CE PLAN EST FOURNI EN L'ETAT SANS GARANTIE D'AUCUNE SORTE. SENSOPIA N'ACCORDE AUCUNE GARANTIE, Y COMPRIS, SANS S'Y LIMITER, DES GARANTIES QUANT À LA QUALITE ET À LA PRÉCISION DES DIMENSIONS.

## Box 31

Largeur 2.01 m  
Longeur: 4.00 m  
Superficie 8.02 m<sup>2</sup>  
Périmètre: 12.01 m  
Hauteur du plafond: 2.66 m

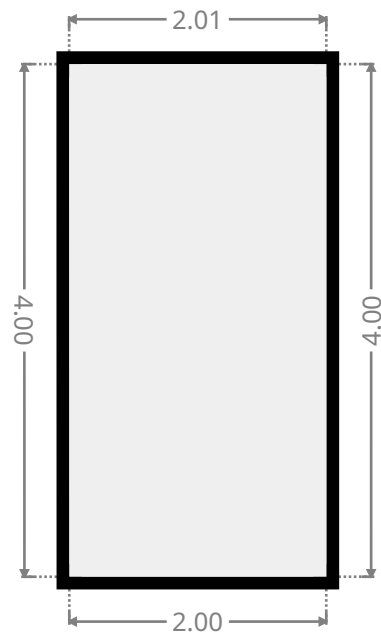
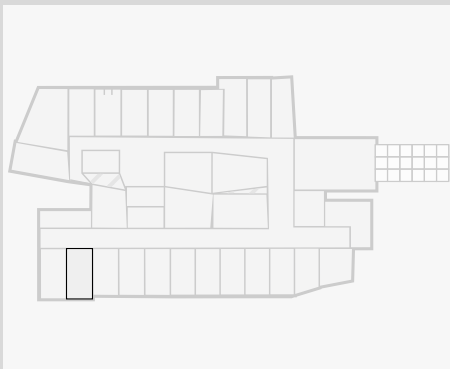

Box 31



CE PLAN EST FOURNI EN L'ETAT SANS GARANTIE D'AUCUNE SORTE. SENSOPRIA N'ACCORDE AUCUNE GARANTIE, Y COMPRIS, SANS S'Y LIMITER, DES GARANTIES QUANT À LA QUALITE ET À LA PRÉCISION DES DIMENSIONS.

## Box 32

Largeur 1.34 m  
Longeur: 4.14 m  
Superficie 5.55 m<sup>2</sup>  
Périmètre: 10.97 m  
Hauteur du plafond: 2.66 m

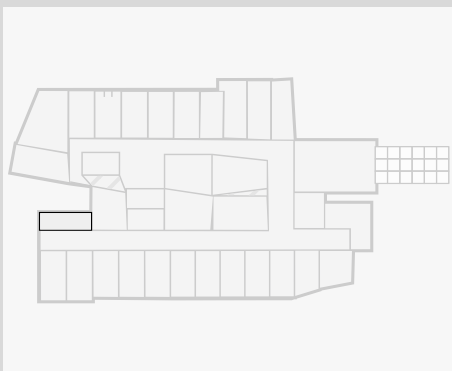

Box 32

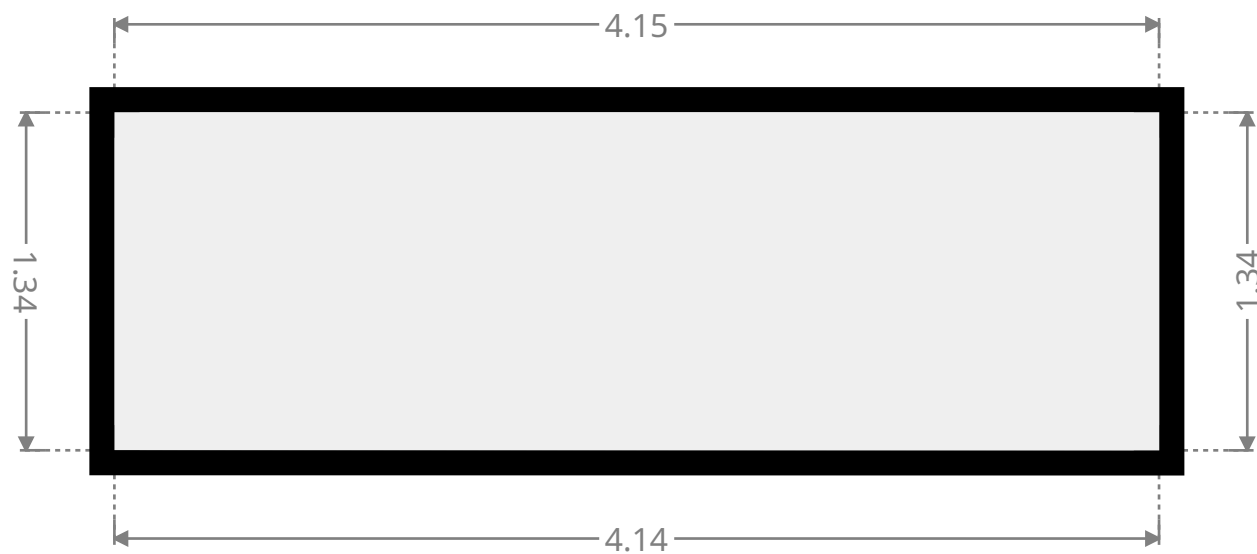

CE PLAN EST FOURNI EN L'ETAT SANS GARANTIE D'AUCUNE SORTIE. SENSOPIA N'ACCORDE AUCUNE GARANTIE, Y COMPRIS, SANS S'Y LIMITER, DES GARANTIES QUANT À LA QUALITE ET À LA PRÉCISION DES DIMENSIONS.

## Box 33

Largeur	2.01 m
Longeur:	4.00 m
Superficie	8.02 m <sup>2</sup>
Périmètre:	12.01 m
Hauteur du plafond:	2.66 m

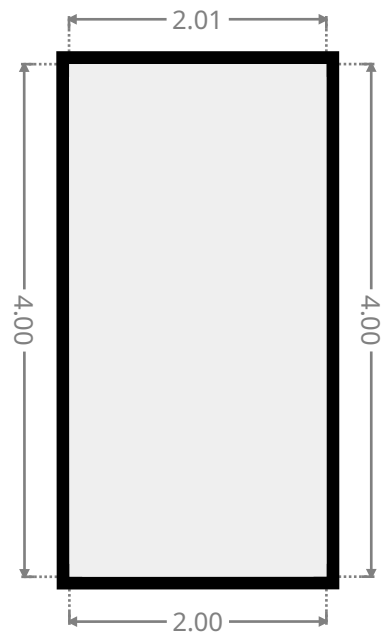
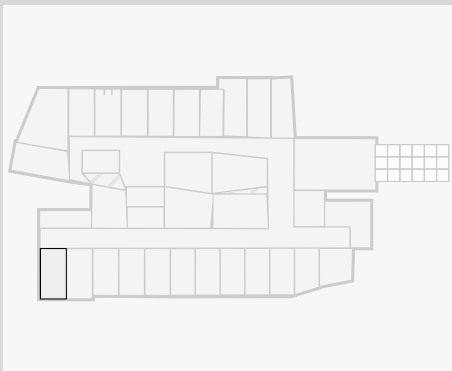

Box 33



CE PLAN EST FOURNI EN L'ETAT SANS GARANTIE D'AUCUNE SORTE. SENSOPRIA N'ACCORDE AUCUNE GARANTIE, Y COMPRIS, SANS S'Y LIMITER, DES GARANTIES QUANT À LA QUALITE ET À LA PRÉCISION DES DIMENSIONS.

## Box 34

Largeur 1.51 m  
Longeur: 3.00 m  
Superficie 4.53 m<sup>2</sup>  
Périmètre: 9.02 m  
Hauteur du plafond: 2.66 m

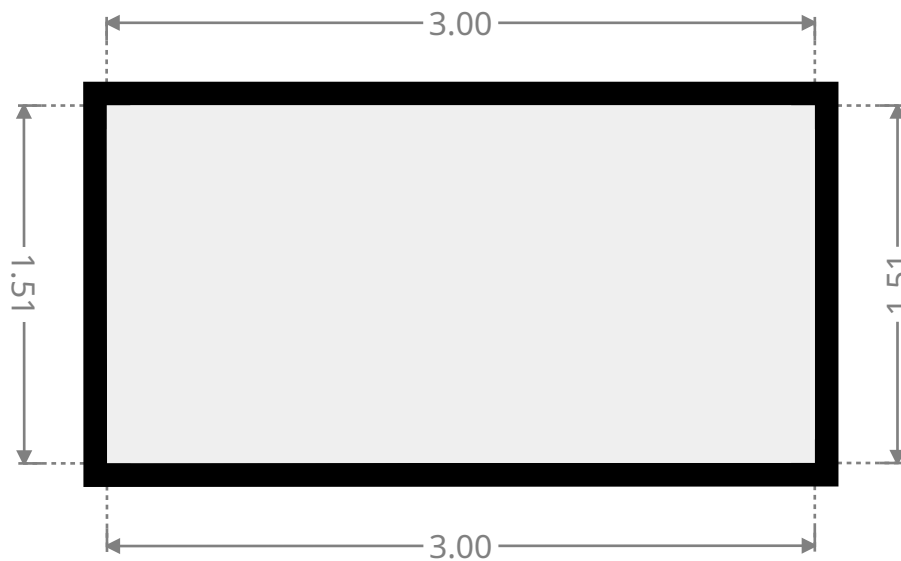
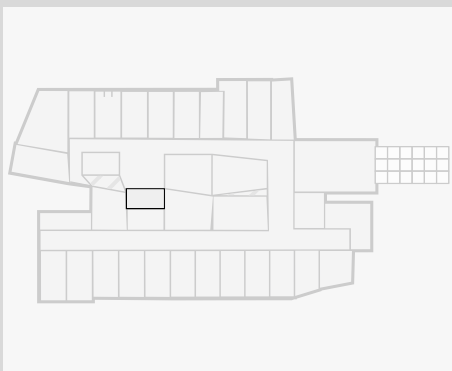

Box 34



CE PLAN EST FOURNI EN L'ETAT SANS GARANTIE D'AUCUNE SORTIE. SENSOPRIA N'ACCORDE AUCUNE GARANTIE, Y COMPRIS, SANS S'Y LIMITER, DES GARANTIES QUANT À LA QUALITE ET À LA PRÉCISION DES DIMENSIONS.